



Utilisation flexible en combinaison avec tout type d'alimentations en énergie



ÉQUILIBREURS / BALANCIER

Ergonomie du poste de travail

Aperçu des équilibreurs/balancer MIBAG



Ergonomiques et économiques

Dans beaucoup de secteurs de production, on peut utiliser les équilibreurs MIBAG pour l'aménagement économique du lieu de travail. La productivité est accrue, les collaborateurs et outils sont préservés.

MIBAG a un balancer adapté - pour les outils de montage légers ainsi que pour les dispositifs lourds – pour une gamme de charges de 0.5 à 300 kg.

La construction robuste répond aux normes industrielles les plus strictes. La qualité correspondant à l'utilisation est notre garantie d'un fonctionnement impeccable pendant des années.

Demander des équilibreurs MIBAG pour réduire la fatigue de l'utilisateur, la durabilité de l'outil, augmenter la productivité et éliminer les risques pour la sécurité.

1 Les **équilibreurs MIBAG** sont conçus de manière que la force de rétraction augmente avec la traction du câble. La charge revient ainsi à sa position initiale dès que l'équilibreur est relâché.

2 Les **balancers MIBAG** se caractérisent par un tambour de câble conique. Celui-ci fournit une force de rappel presque identique sur toute la longueur du câble de traction. Après son utilisation, la charge reste donc suspendue sur sa position actuelle.



Équilibreur (rétracteur)



Équilibreur (Balancer)



Caractéristiques techniques

- Fabrication solide en aluminium coulé
- Câble en acier inox (INOX)
- Plage ajustable
- Suspension de sécurité
- Limitation de l'extraction ajustable (stoppeur)
- Guide de câble à faible friction
- Stoppeur en polyamide
- Température de service de +5°C à +60°C

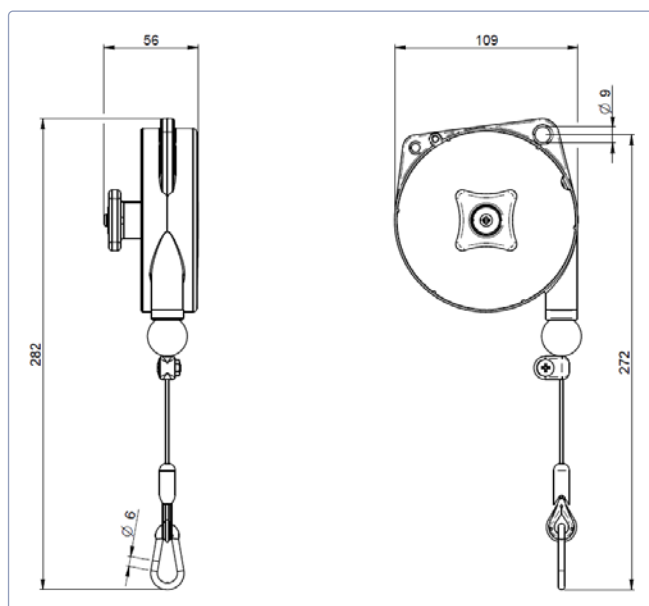

	N° d'article	Gamme de charges	Extension du câble	Poids sans charge	*CHF
L	0029310	0.2 - 0.5 kg	1.6 m	0.6 kg	67.00 
L	0029311	0.4 - 1 kg	1.6 m	0.6 kg	68.00 
L	0029312	1 - 2 kg	1.6 m	0.6 kg	74.00 
L	0029313	2 - 3 kg	1.6 m	0.7 kg	79.00 

Peut être combiné avec le tuyau d'air en spirale à la page 11-5.

L En stock, sous réserve de vente intermédiaire • *Prix hors TVA • Livraison à partir de Samstagern





**Boîtier
d'équilibreur
également livrable
avec chemise
isolante**

Caractéristiques techniques

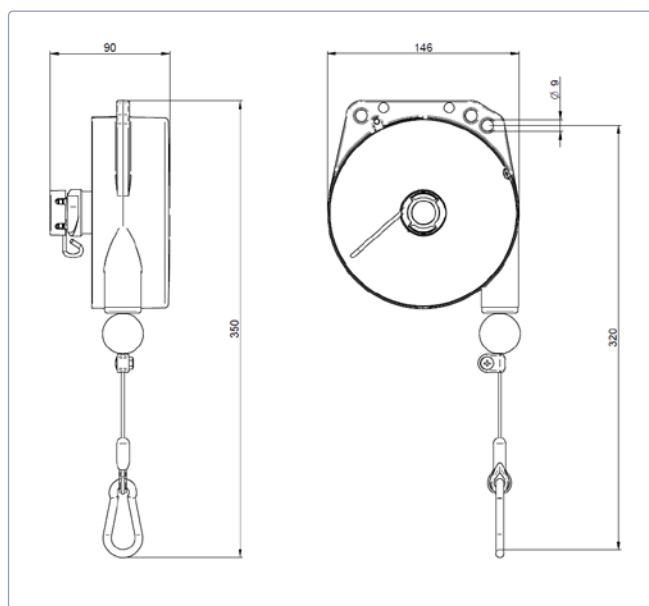
- Fabrication solide en aluminium coulé
- Câble en acier inox (INOX)
- Plage ajustable
- Suspension de sécurité
- Sécurité anti-chute évitant la chute de charge si rupture de ressort (capacité > 3 kg)
- Limitation de l'extraction ajustable (stoppeur)
- Guide de câble à faible friction
- Stoppeur en polyamide
- Température de service de +5°C à +60°C



	N° d'article	Gamme de charges	Extension du câble	Poids sans charge	*CHF
L	0029320	1 - 2.5 kg	2 m	2 kg	153.00 
L	0029321	2 - 4 kg	2 m	2 kg	173.00 
L	0029322	4 - 6 kg	2 m	2.3 kg	199.00 
L	0029323	6 - 8 kg	2 m	2.5 kg	226.00 

Peut être combiné avec le tuyau d'air en spirale à la page 11-5.

L En stock, sous réserve de vente intermédiaire • *Prix hors TVA • Livraison à partir de Samstagern





N° 1



N° 2

Caractéristiques techniques

- Longueur d'extension 1.6 m
- Max. Pression de travail: 10 bar
- Compatible avec tous les équilibreurs à ressort de la même série 0,2 à 3 kg
- 9310,9311,9312 und 9313

	N°	N° d'article	Tuyau- Ø	*CHF
L	1	0027010000017	8 x 10 mm	65.00 
L	2	0027010000018	11 x 16 mm	125.00 





N° 1



N° 2

Caractéristiques techniques

- Longueur d'extension 2.0 m
- Max. Pression de travail: 10 bar
- Compatible avec tous les équilibreurs à ressort de la même série 1 à 8 kg
- 9320,9321,9322 und 9323

	N°	N° d'article	Tuyau- Ø	*CHF
L	1	0027010000015	8 x 10 mm	75.00 
L	2	0027010000016	11 x 16 mm	135.00 

L En stock, sous réserve de vente intermédiaire • *Prix hors TVA • Livraison à partir de Samstagern











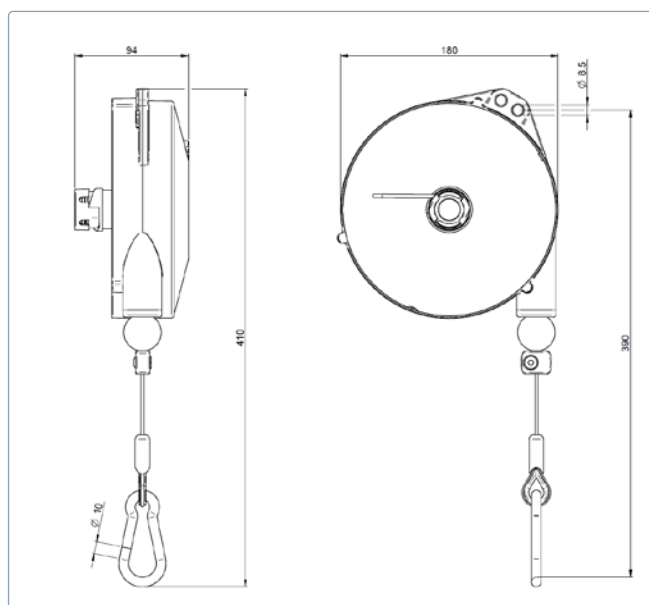

Fonction d'arrêtoir

Cet équilibreur a un dispositif facile à utiliser pour bloquer la course – qui prend la charge en considération.

Caractéristiques techniques

- Avec arrêtoir (activable et déactivable)
- Fabrication solide en aluminium coulé
- Câble en acier inox (INOX)
- Plage ajustable
- Suspension de sécurité
- Sécurité anti-chute évitant la chute de charge si rupture de ressort (capacité > 3 kg)
- Limitation de l'extraction ajustable (stoppeur)
- Guide de câble à faible friction
- Stoppeur en polyamide
- Température de service de +5°C à +60°C



	N° d'article	Gamme de charges	Extension du câble	Poids sans charge	*CHF
L	0029346	2 - 4 kg	2.5 m	3.0 kg	261.00 
L	0029346-45	2 - 4 kg	4.5 m	3.1 kg	284.00 
L	0029347	4 - 6 kg	2.5 m	3.3 kg	296.00 
L	0029347-45	4 - 6 kg	4.5 m	3.4 kg	319.00 
L	0029348	6 - 8 kg	2.5 m	3.6 kg	306.00 
L	0029348-45	6 - 8 kg	4.5 m	3.7 kg	329.00 
L	0029349	8 - 10 kg	2.5 m	3.8 kg	337.00 
L	0029349-45	8 - 10 kg	4.5 m	3.9 kg	359.00 
L	0029350	10 - 14 kg	2.5 m	4.0 kg	373.00 
L	0029350-45	10 - 14 kg	4.5 m	4.1 kg	397.00 

L En stock, sous réserve de vente intermédiaire • *Prix hors TVA • Livraison à partir de Samstagen







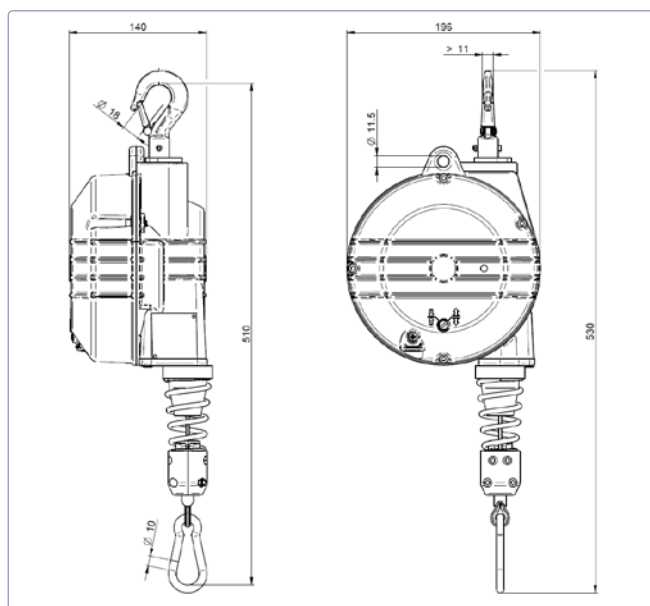

OPTION F Dispositif de freinage

Ce balancer est équipé d'un couple/frein qui contrôle la vitesse de rotation du tambour.

Caractéristiques techniques

- Version fermée et nervurée en alliage d'aluminium
- Câble en acier inoxydable (INOX)
- Réglage précis de la gamme de charges au moyen d'une vis sans fin
- Suspension de sécurité
- Sécurité anti-chute évitant la chute de charge si rupture du ressort (capacité de charge > 3 kg)
- Suspension supérieure pivotant avec crochet de sécurité
- Dispositif de blocage pour verrouiller et déverrouiller la charge à la hauteur désirée
- Limitation de l'extraction ajustable (stoppeur)
- Guide de câble à faible friction
- Crochet tournant avec roulement à billes
- Température de service de +5°C à +60°C



	N° d'article	Gamme de charges	Extension du câble	Poids sans charge	*CHF
L	0029354 F	4 - 7 kg	2 m	5.0 kg	563.00 
L	0029355 F	7 - 10 kg	2 m	5.3 kg	563.00 
L	0029356 F	10 - 14 kg	2 m	5.7 kg	591.00 
L	0029357 F	14 - 18 kg	2 m	6.3 kg	591.00 
L	0029358 F	18 - 22 kg	2 m	6.4 kg	624.00 
L	0029359 F	22 - 25 kg	2 m	6.6 kg	624.00 







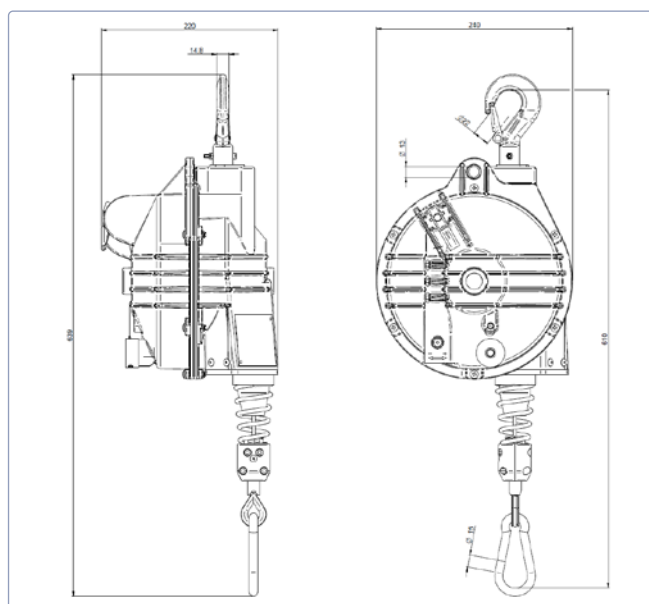

L En stock, sous réserve de vente intermédiaire • *Prix hors TVA • Livraison à partir de Samstagern



Caractéristiques techniques

- Version fermée et nervurée en alliage d'aluminium
- Câble en acier inoxydable (INOX)
- Réglage précis de la gamme de charges au moyen d'une vis sans fin
- Suspension de sécurité
- Sécurité anti-chute évitant la chute de charge si rupture du ressort (capacité de charge > 3 kg)
- Suspension supérieure pivotant avec crochet de sécurité
- Dispositif de blocage pour verrouiller et déverrouiller la charge à la hauteur désirée
- Limitation de l'extraction ajustable (stoppeur)
- Guide de câble à faible friction
- Crochet tournant avec roulement à billes
- Température de service de +5°C à +60°C
- Option B sur demande



N° d'article	Gamme de charges	Extension du câble	Poids sans charge	*CHF
0029361	10 - 15 kg	2 m	10.3 kg	665.00 
0029362	15 - 20 kg	2 m	10.6 kg	695.00 
0029363	20 - 25 kg	2 m	11.2 kg	727.00 
0029364	25 - 30 kg	2 m	11.5 kg	747.00 
0029365	30 - 35 kg	2 m	11.8 kg	799.00 
0029366	35 - 45 kg	2 m	12.4 kg	877.00 
0029367	45 - 55 kg	2 m	12.5 kg	938.00 
0029368	55 - 65 kg	2 m	13.6 kg	1'010.00 
0029369	65 - 75 kg	2 m	14.5 kg	1'151.00 

L En stock, sous réserve de vente intermédiaire • *Prix hors TVA • Livraison à partir de Samstagern



OPTION B
(sur demande)









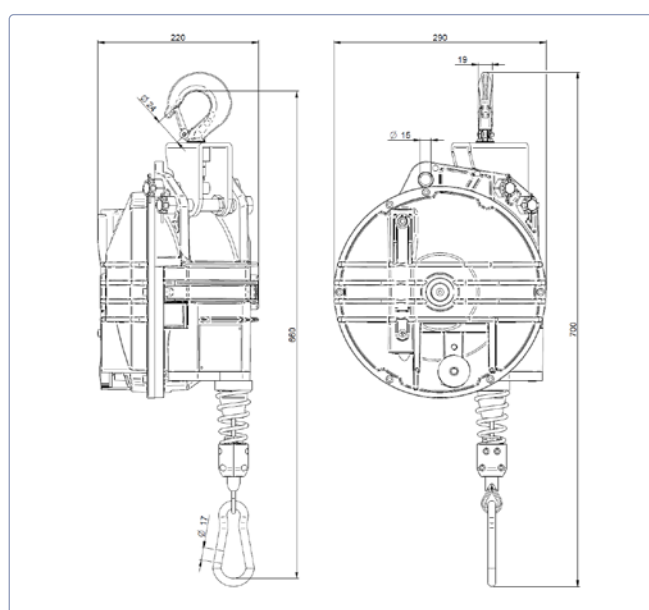

Dispositif de blocage

Le verrouillage et déverrouillage peut être facilement effectué par le palan à chaîne.

Caractéristiques techniques

- Version fermée et nervurée en alliage d'aluminium
- Câble en acier inoxydable (INOX)
- Réglage précis de la gamme de charges au moyen d'une vis sans fin
- Suspension de sécurité
- Sécurité anti-chute évitant la chute de charge si rupture du ressort (capacité de charge > 3 kg)
- Suspension supérieure pivotant avec crochet de sécurité
- Dispositif de blocage pour verrouiller et déverrouiller la charge à la hauteur désirée
- Limitation de l'extraction ajustable (stoppeur)
- Guide de câble à faible friction
- Crochet tournant avec roulement à billes
- Température de service de +5°C à +60°C
- Option B sur demande



	N° d'article	Gamme de charges	Extension du câble	Poids sans charge	*CHF
L	0029401	15 - 20 kg	2.5 m	19 kg	1'271.00 
L	0029402	20 - 30 kg	2.5 m	19.8 kg	1'309.00 
L	0029403	30 - 40 kg	2.5 m	20.8 kg	1'339.00 
L	0029404	40 - 50 kg	2.5 m	23.9 kg	1'368.00 
L	0029405	50 - 60 kg	2.5 m	25.4 kg	1'415.00 
L	0029431	15 - 20 kg	3 m	19.1 kg	1'615.00 
L	0029432	20 - 25 kg	3 m	19.9 kg	1'658.00 
L	0029433	25 - 35 kg	3 m	20.9 kg	1'695.00 
L	0029431 B	15 - 20 kg	3 m	19.1 kg	1'658.00 
L	0029432 B	20 - 25 kg	3 m	19.9 kg	1'699.00 
L	0029433 B	25 - 35 kg	3 m	20.9 kg	1'738.00 









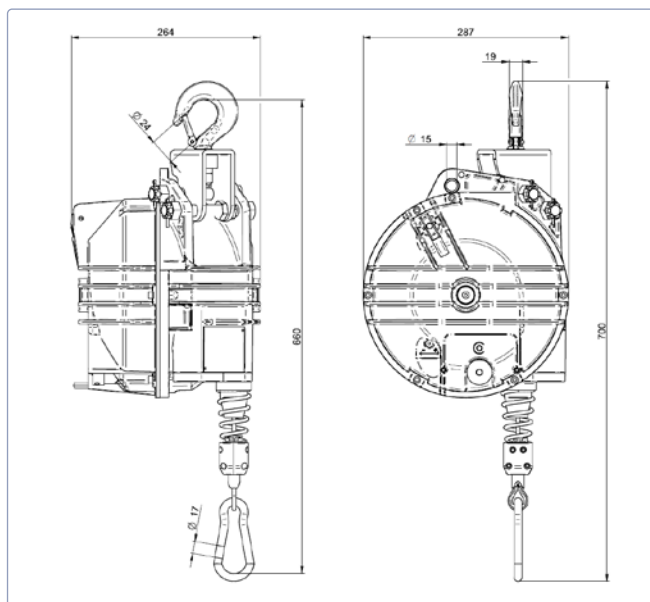

L En stock, sous réserve de vente intermédiaire • *Prix hors TVA • Livraison à partir de Samstagern



Caractéristiques techniques

- Version fermée et nervurée en alliage d'aluminium
- Câble en acier inoxydable (INOX)
- Réglage précis de la gamme de charges au moyen d'une vis sans fin
- Suspension de sécurité
- Sécurité anti-chute évitant la chute de charge si rupture du ressort (capacité de charge > 3 kg)
- Suspension supérieure pivotant avec crochet de sécurité
- Dispositif de blocage pour verrouiller et déverrouiller la charge à la hauteur désirée
- Limitation de l'extraction ajustable (stoppeur)
- Guide de câble à faible friction
- Crochet tournant avec roulement à billes
- Température de service de +5°C à +60°C
- Option B sur demande



N° d'article	Gamme de charges	Extension du câble	Poids sans charge	*CHF
0029411	60 - 70 kg	2.5 m	26.8 kg	1'774.00 
0029412	70 - 80 kg	2.5 m	27.8 kg	1'835.00 
0029413	80 - 90 kg	2.5 m	28.8 kg	1'959.00 
0029414	90 - 100 kg	2.5 m	30 kg	2'059.00 
0029434	35 - 45 kg	3 m	23.8 kg	1'738.00 
0029435	40 - 50 kg	3 m	23.9 kg	1'774.00 
0029436	50 - 60 kg	3 m	25.3 kg	1'859.00 
0029441	60 - 70 kg	3 m	27 kg	1'922.00 
0029442	70 - 80 kg	3 m	28 kg	1'999.00 
0029443	80 - 90 kg	3 m	29 kg	2'125.00 
0029444	90 - 100 kg	3 m	29 kg	2'248.00 









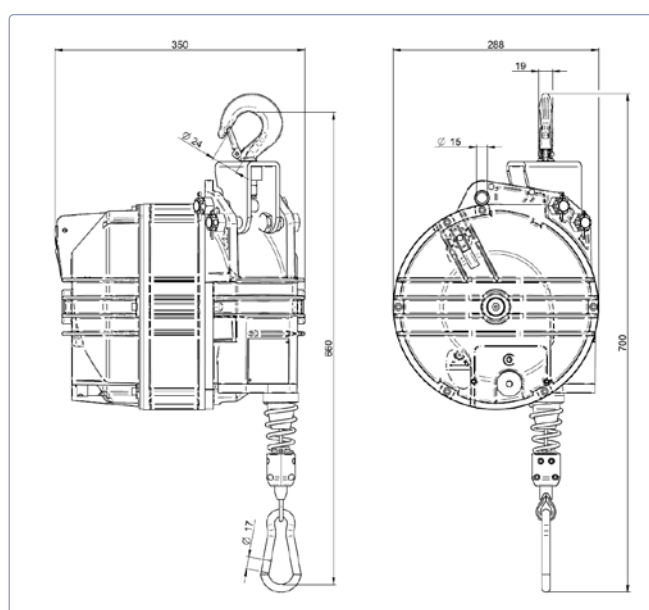

L En stock, sous réserve de vente intermédiaire • *Prix hors TVA • Livraison à partir de Samstagern



Caractéristiques techniques

- Version fermée et nervurée en alliage d'aluminium
- Câble en acier inoxydable (INOX)
- Réglage précis de la gamme de charges au moyen d'une vis sans fin
- Suspension de sécurité
- Sécurité anti-chute évitant la chute de charge si rupture du ressort (capacité de charge > 3 kg)
- Suspension supérieure pivotant avec crochet de sécurité
- Dispositif de blocage pour verrouiller et déverrouiller la charge à la hauteur désirée
- Limitation de l'extraction ajustable (stoppeur)
- Guide de câble à faible friction
- Crochet tournant avec roulement à billes
- Température de service de +5°C à +60°C
- Option B sur demande



N° d'article	Gamme de charges	Extension du câble	Poids sans charge	*CHF
0029422	100 - 120 kg	2.5 m	38.7 kg	2'012.00 
0029423	120 - 140 kg	2.5 m	41.87 kg	2'093.00 
0029424	130 - 150 kg	2.5 m	44.5 kg	2'205.00 
0029425	140 - 160 kg	2.5 m	48 kg	2'313.00 
0029426	160 - 180 kg	2.5 m	49 kg	2'426.00 
0029451	100 - 115 kg	3 m	39.7 kg	2'206.00 
0029452	115 - 130 kg	3 m	39.9 kg	2'263.00 
0029453	130 - 140 kg	3 m	42.8 kg	2'307.00 
0029454	140 - 150 kg	3 m	45.6 kg	2'421.00 
0029455	150 - 160 kg	3 m	49 kg	2'533.00 
0029456	160 - 180 kg	3 m	50 kg	2'637.00 

Plage de poids supérieure sur demande





L En stock, sous réserve de vente intermédiaire • *Prix hors TVA • Livraison à partir de Samstagern

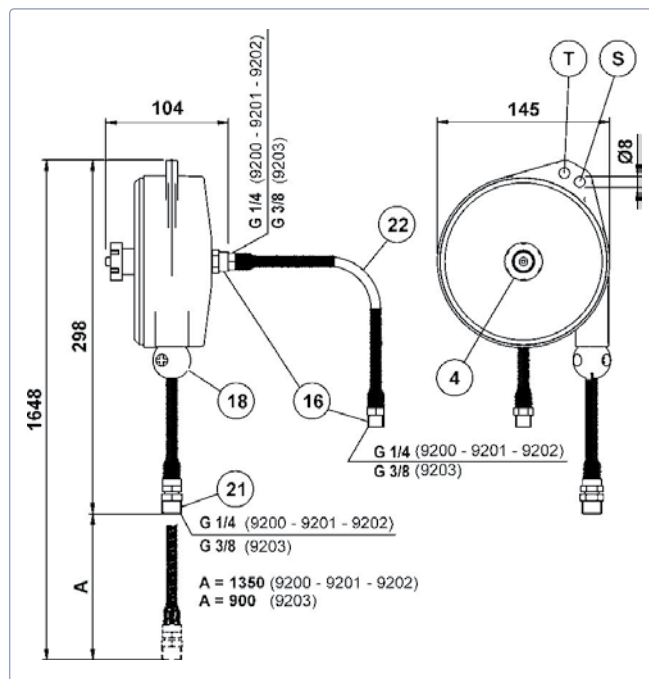

Caractéristiques techniques

- Fabrication solide en aluminium coulé
- Pression de travail maxi: 8 bar
- Température de service maxi: 50°
- Tuyau en polyuréthane avec protection de courbure
- Plage ajustable
- Limitation de l'extraction ajustable (stoppeur)
- Guide de câble à faible friction
- Peu encombrant, car le tube retient l'outil
- Suspension de sécurité



	N° d'article	Tuyau intérieur Ø	Pression maxi	Température maxi	Gamme de charges	Extension du câble	Poids sans charge	*CHF
L	0029200	6 mm	8 bar	50°C	0.4 - 0.8 kg	1.35 m	1.35 kg	212.00 
L	0029201	6 mm	8 bar	50°C	0.75 - 1.5 kg	1.35 m	1.35 kg	219.00 
L	0029202	6 mm	8 bar	50°C	1.2 - 2.5 kg	1.35 m	1.35 kg	224.00 
L	0029203	6 mm	8 bar	50°C	3 - 5 kg	0.9 m	1.35 kg	241.00 

L En stock, sous réserve de vente intermédiaire • *Prix hors TVA • Livraison à partir de Samstagern

Industrie alimentaire

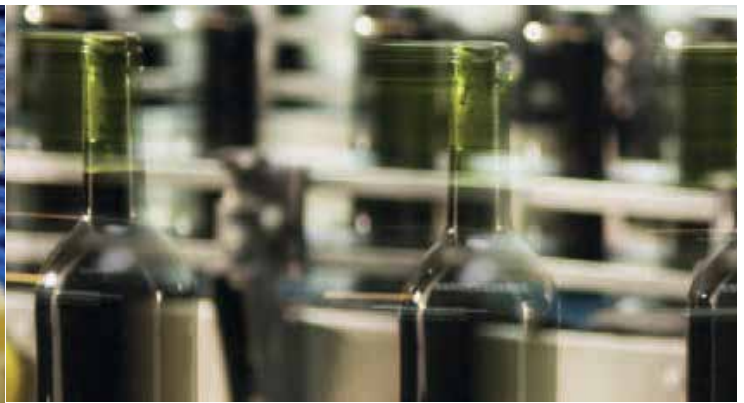

Industrie laitière



Nettoyage et stérilisation industriels



ÉQUILIBREURS / BALANÇER

pour le secteur alimentaire







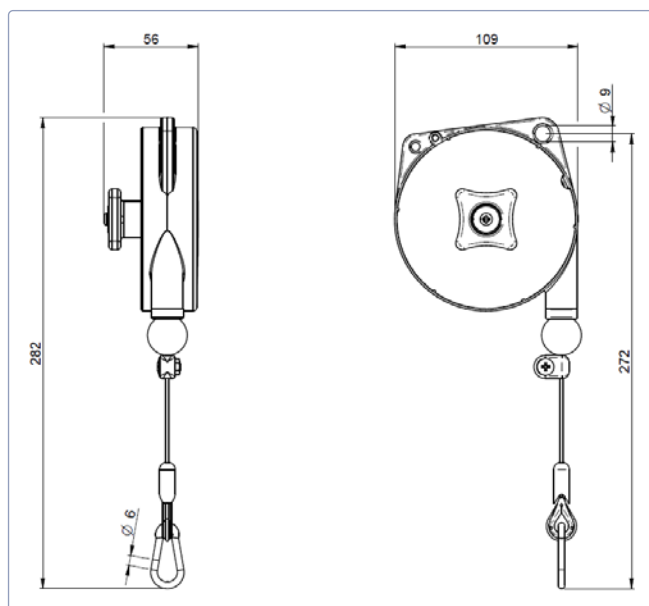

Caractéristiques techniques

- Fabrication solide en aluminium coulé avec anodisation dure
- Résistant à l'oxydation et aux agressions chimiques
- Graisse de qualité alimentaire certifiée NSF-H1
- Matériaux en acier inoxydable sur toutes les parties extérieures
- Câble en acier inox (INOX)
- Plage ajustable
- Suspension de sécurité
- Limitation de l'extraction ajustable (stoppeur)
- Guide de câble à faible friction
- Stoppeur en polyamide
- Température de service de +5°C à +60°C



N° d'article	Gamme de charges	Extension du câble	Poids sans charge	*CHF
0029310RL	0.2 - 0.5 kg	1.6 m	0.6 kg	88.00 
0029311RL	0.4 - 1 kg	1.6 m	0.6 kg	89.00 
0029312RL	1 - 2 kg	1.6 m	0.6 kg	97.00 
0029313RL	2 - 3 kg	1.6 m	0.8 kg	102.00 





L En stock, sous réserve de vente intermédiaire • *Prix hors TVA • Livraison à partir de Samstagern

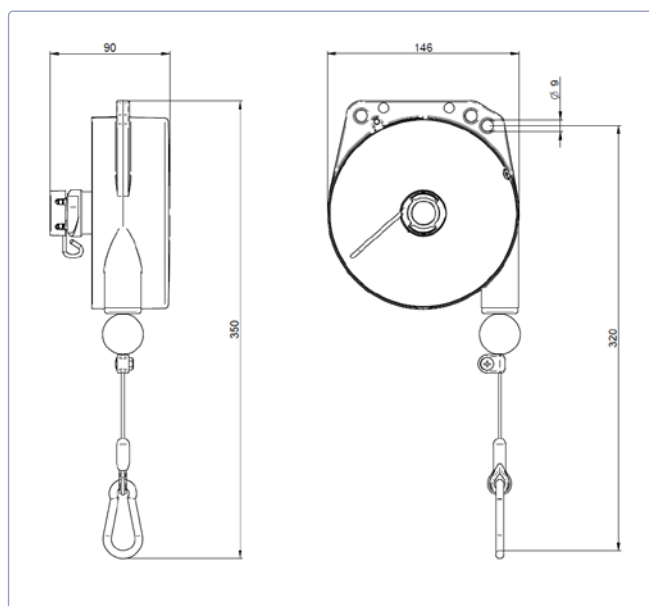

Caractéristiques techniques

- Fabrication solide en aluminium coulé avec anodisation dure
- Résistant à l'oxydation et aux agressions chimiques
- Graisse de qualité alimentaire certifiée NSF-H1
- Matériaux en acier inoxydable sur toutes les parties extérieures
- Câble en acier inox (INOX)
- Plage ajustable
- Suspension de sécurité
- Sécurité anti-chute évitant la chute de charge si rupture de ressort (capacité > 3 kg)
- Limitation de l'extraction ajustable (stoppeur)
- Guide de câble à faible friction
- Stoppeur en polyamide
- Température de service de +5°C à +60°C



N° d'article	Gamme de charges	Extension du câble	Poids sans charge	*CHF
0029320RL	1 - 2.5 kg	2 m	1.7 kg	194.00 
0029321RL	2 - 4 kg	2 m	2.0 kg	224.00 
0029322RL	4 - 6 kg	2 m	2.0 kg	262.00 
0029323RL	6 - 8 kg	2 m	2.3 kg	296.00 

L En stock, sous réserve de vente intermédiaire • *Prix hors TVA • Livraison à partir de Samstagen





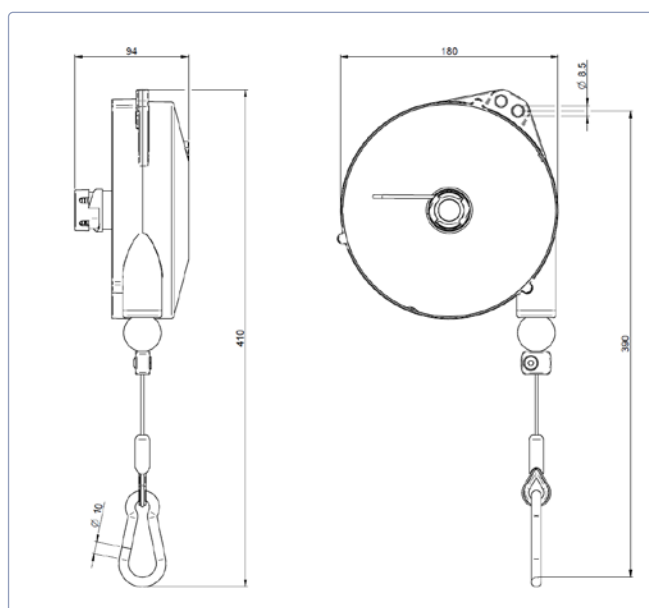

Caractéristiques techniques

- Avec arrêtoir (activable et déactivable)
- Fabrication solide en aluminium coulé avec anodisation dure
- Résistant à l'oxydation et aux agressions chimiques
- Graisse de qualité alimentaire certifiée NSF-H1
- Matériaux en acier inoxydable sur toutes les parties extérieures
- Câble en acier inox (INOX)
- Plage ajustable
- Suspension de sécurité
- Sécurité anti-chute évitant la chute de charge si rupture de ressort (capacité > 3 kg)
- Limitation de l'extraction ajustable (stoppeur)
- Guide de câble à faible friction
- Stoppeur en polyamide
- Température de service de +5°C à +60°C



Fonction d'arrêtoir

Cet équilibreur a un dispositif facile à utiliser pour bloquer la course – qui prend la charge en considération.

N° d'article	Gamme de charges	Extension du câble	Poids sans charge	*CHF
0029346RL	2 - 4 kg	2.5 m	3.2 kg	342.00 
0029347RL	4 - 6 kg	2.5 m	3.3 kg	396.00 
0029348RL	6 - 8 kg	2.5 m	3.4 kg	405.00 
0029349RL	8 - 10 kg	2.5 m	3.5 kg	443.00 
0029350RL	10 - 14 kg	2.5 m	3.7 kg	489.00 

L En stock, sous réserve de vente intermédiaire • *Prix hors TVA • Livraison à partir de Samstagern







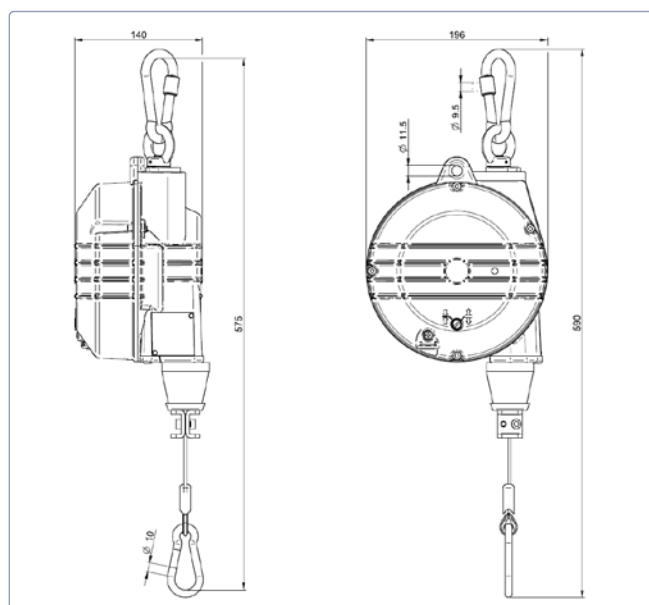

OPTION F Dispositif de freinage

Ce balancer est équipé d'un couple/frein qui contrôle la vitesse de rotation du tambour.

Caractéristiques techniques

- Boîtier en aluminium moulé avec traitement Rislan spécial haute résistance
- Résistant à l'oxydation et aux agressions chimiques
- Graisse de qualité alimentaire certifiée NSF-H1
- Matériaux en acier inoxydable sur toutes les parties extérieures
- Version fermée et nervurée en alliage d'aluminium
- Câble en acier inoxydable (INOX)
- Réglage précis de la gamme de charges au moyen d'une vis sans fin
- Suspension de sécurité
- Sécurité anti-chute évitant la chute de charge si rupture du ressort (capacité de charge > 3 kg)
- Suspension supérieure pivotant avec crochet de sécurité
- Dispositif de blocage pour verrouiller et déverrouiller la charge à la hauteur désirée
- Limitation de l'extraction ajustable (stoppeur)
- Guide de câble à faible friction
- Crochet tournant avec roulement à billes
- Température de service de +5°C à +60°C



N° d'article	Gamme de charges	Extension du câble	Poids sans charge	*CHF
0029354RL	4 - 7 kg	2 m	5.0 kg	693.00 
0029355RL	7 - 10 kg	2 m	5.3 kg	693.00 
0029356RL	10 - 14 kg	2 m	5.7 kg	731.00 
0029357RL	14 - 18 kg	2 m	6.3 kg	731.00 
0029358RL	18 - 22 kg	2 m	6.4 kg	768.00 
0029359RL	22 - 25 kg	2 m	6.6 kg	768.00 







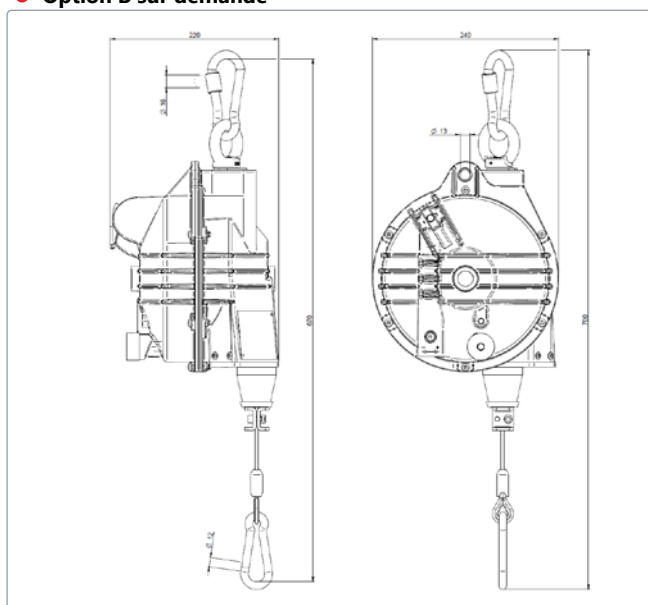

L En stock, sous réserve de vente intermédiaire • *Prix hors TVA • Livraison à partir de Samstagern



Caractéristiques techniques

- Boîtier en aluminium moulé avec traitement Rislan spécial haute résistance
- Résistant à l'oxydation et aux agressions chimiques
- Graisse de qualité alimentaire certifiée NSF-H1
- Matériaux en acier inoxydable sur toutes les parties extérieures
- Version fermée et nervurée en alliage d'aluminium
- Câble en acier inoxydable (INOX)
- Réglage précis de la gamme de charges au moyen d'une vis sans fin
- Suspension de sécurité
- Sécurité anti-chute évitant la chute de charge si rupture du ressort (capacité de charge > 3 kg)
- Suspension supérieure pivotant avec crochet de sécurité
- Dispositif de blocage pour verrouiller et déverrouiller la charge à la hauteur désirée
- Limitation de l'extraction ajustable (stoppeur)
- Guide de câble à faible friction
- Crochet tournant avec roulement à billes
- Température de service de +5°C à +60°C
- Option B sur demande



N° d'article	Gamme de charges	Extension du câble	Poids sans charge	*CHF
0029361RL	10 - 15 kg	2 m	9.2 kg	1'054.00 
0029362RL	15 - 20 kg	2 m	9.5 kg	1'102.00 
0029363RL	20 - 25 kg	2 m	9.8 kg	1'155.00 
0029364RL	25 - 30 kg	2 m	10.2 kg	1'184.00 
0029365RL	30 - 35 kg	2 m	10.6 kg	1'270.00 
0029366RL	35 - 45 kg	2 m	11.0 kg	1'392.00 
0029367RL	45 - 55 kg	2 m	11.3 kg	1'487.00 
0029368RL	55 - 65 kg	2 m	12.3 kg	1'487.00 
0029369RL	65 - 75 kg	2 m	13.2 kg	1'825.00 

L En stock, sous réserve de vente intermédiaire • *Prix hors TVA • Livraison à partir de Samstagern



ÉQUILIBREURS / BALANÇER

pour zone ATEX







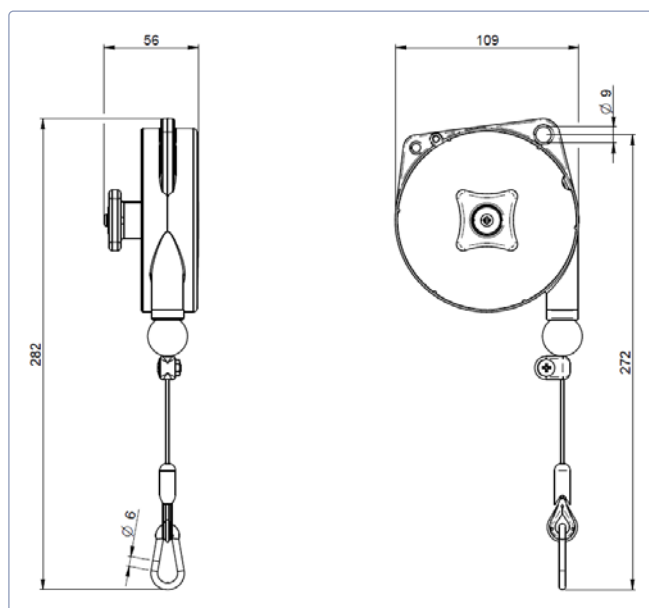

Caractéristiques techniques

- ATEX certification
- Fabrication solide en aluminium coulé
- Câble en acier inox (INOX)
- Plage ajustable
- Suspension de sécurité
- Limitation de l'extraction ajustable (stoppeur)
- Guide de câble à faible friction
- Stoppeur en polyamide
- Température de service de +5°C à +60°C



N° d'article	Gamme de charges	Extension du câble	Poids sans charge	*CHF
0029310AX	0.2 - 0.5 kg	1.6 m	0.6 kg	202.00 
0029311AX	0.4 - 1 kg	1.6 m	0.6 kg	204.00 
0029312AX	1 - 2 kg	1.6 m	0.6 kg	205.00 
0029313AX	2 - 3 kg	1.6 m	0.8 kg	216.00 

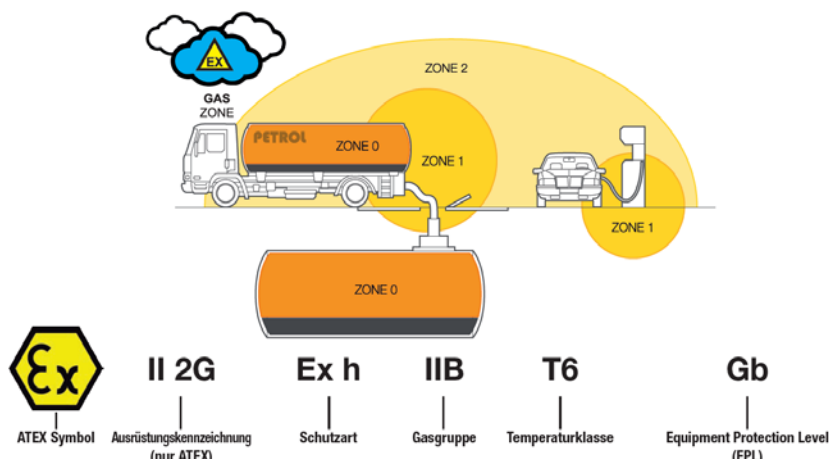





L En stock, sous réserve de vente intermédiaire • *Prix hors TVA • Livraison à partir de Samstagen

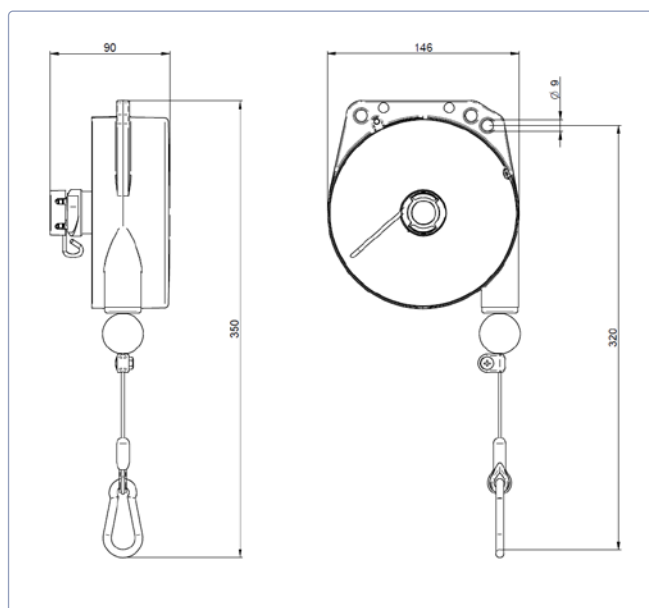

Caractéristiques techniques

- ATEX certification
- Fabrication solide en aluminium coulé
- Câble en acier inox (INOX)
- Plaque ajustable
- Suspension de sécurité
- Sécurité anti-chute évitant la chute de charge si rupture de ressort (capacité > 3 kg)
- Limitation de l'extraction ajustable (stoppeur)
- Guide de câble à faible friction
- Stoppeur en polyamide
- Température de service de +5°C à +60°C



N° d'article	Gamme de charges	Extension du câble	Poids sans charge	*CHF
0029320AX	1 - 2.5 kg	2 m	1.7 kg	256.00 
0029321AX	2 - 4 kg	2 m	2.0 kg	267.00 
0029322AX	4 - 6 kg	2 m	2.0 kg	271.00 
0029323AX	6 - 8 kg	2 m	2.3 kg	302.00 

Produktkategorie	GAS Zone	Definition
3G 2G 1G	ZONE 2	Unter normalen Bedingungen treten explosible Atmosphären selten, nur für kurze Zeiträume auf
	ZONE 1	Unter normalen Bedingungen treten explosible Atmosphären wahrscheinlich, gelegentlich auf
	ZONE 0	Explosible Atmosphäre tritt kontinuierlich oder für längere Zeiträume häufig auf

L En stock, sous réserve de vente intermédiaire • *Prix hors TVA • Livraison à partir de Samstagen







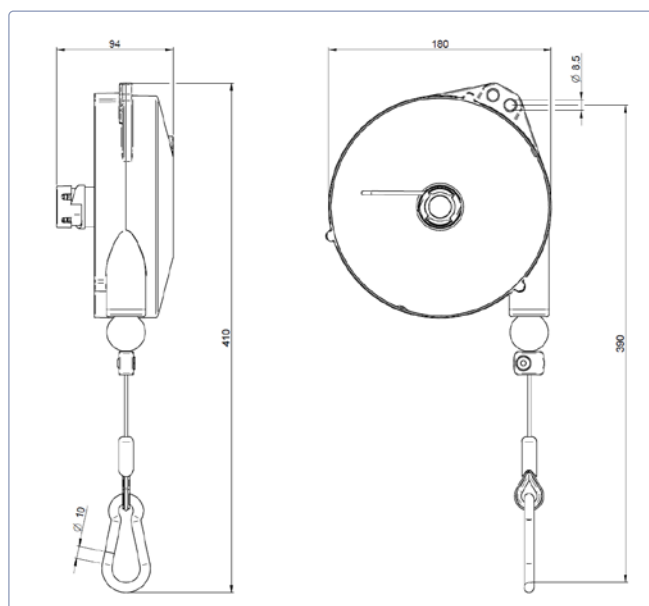

Fonction d'arrêtoir

Cet équilibreur a un dispositif facile à utiliser pour bloquer la course – qui prend la charge en considération.

Caractéristiques techniques

- ATEX certification
- Avec arrêtoir (activable et désactivable)
- Fabrication solide en aluminium coulé
- Câble en acier inox (INOX)
- Plage ajustable
- Suspension de sécurité
- Sécurité anti-chute évitant la chute de charge si rupture de ressort (capacité > 3 kg)
- Limitation de l'extraction ajustable (stoppeur)
- Guide de câble à faible friction
- Stoppeur en polyamide
- Température de service de +5°C à +60°C



N° d'article	Gamme de charges	Extension du câble	Poids sans charge	*CHF
0029346AX	2 - 4 kg	2.5 m	3.2 kg	428.00 
0029347AX	4 - 6 kg	2.5 m	3.4 kg	436.00 
0029348AX	6 - 8 kg	2.5 m	3.4 kg	443.00 
0029349AX	8 - 10 kg	2.5 m	3.5 kg	452.00 
0029350AX	10 - 14 kg	2.5 m	3.7 kg	455.00 

L En stock, sous réserve de vente intermédiaire • *Prix hors TVA • Livraison à partir de Samstagern







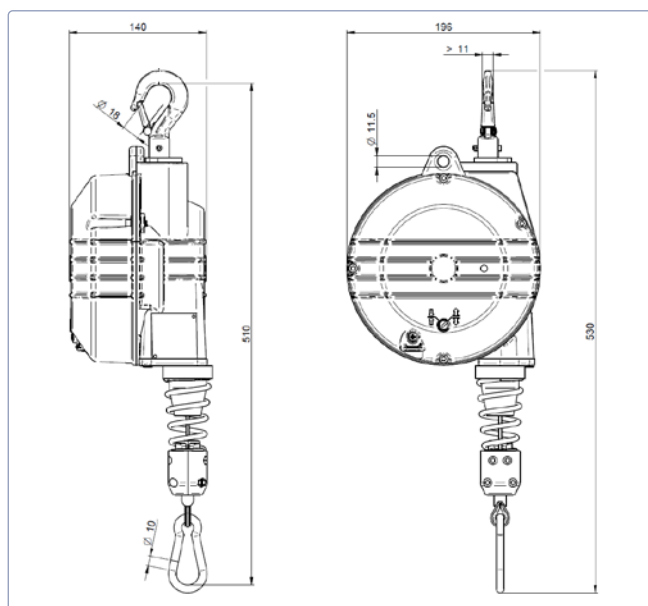

OPTION F Dispositif de freinage

Ce balancer est équipé d'un couple/frein qui contrôle la vitesse de rotation du tambour.

Caractéristiques techniques

- ATEX certification
- Version fermée et nervurée en alliage d'aluminium
- Câble en acier inoxydable (INOX)
- Réglage précis de la gamme de charges au moyen d'une vis sans fin
- Suspension de sécurité
- Sécurité anti-chute évitant la chute de charge si rupture du ressort (capacité de charge > 3 kg)
- Suspension supérieure pivotant avec crochet de sécurité
- Dispositif de blocage pour verrouiller et déverrouiller la charge à la hauteur désirée
- Limitation de l'extraction ajustable (stoppeur)
- Guide de câble à faible friction
- Crochet tournant avec roulement à billes
- Température de service de +5°C à +60°C



N° d'article	Gamme de charges	Extension du câble	Poids sans charge	*CHF
0029354AXF	4 - 7 kg	2 m	5.0 kg	855.00 
0029355AXF	7 - 10 kg	2 m	5.3 kg	861.00 
0029356AXF	10 - 14 kg	2 m	5.7 kg	874.00 
0029357AXF	14 - 18 kg	2 m	6.3 kg	886.00 
0029358AXF	18 - 22 kg	2 m	6.4 kg	910.00 
0029359AXF	22 - 25 kg	2 m	6.6 kg	927.00 

L En stock, sous réserve de vente intermédiaire • *Prix hors TVA • Livraison à partir de Samstagen







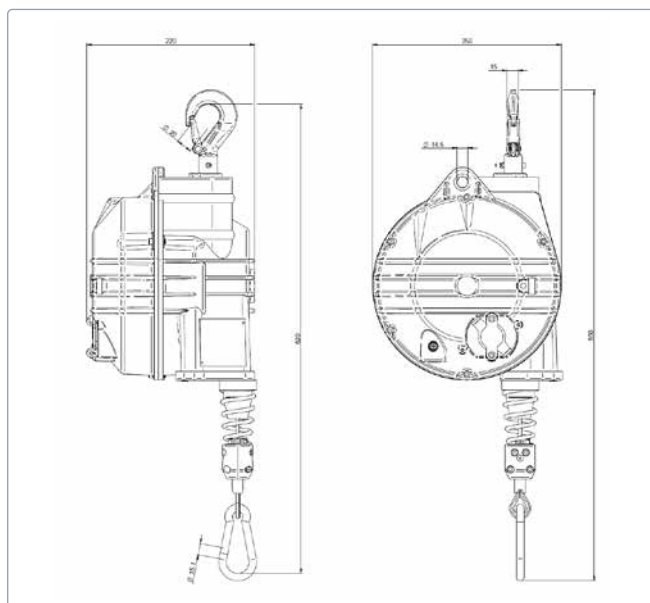

OPTION F Dispositif de freinage

Ce balancer est équipé d'un couple/frein qui contrôle la vitesse de rotation du tambour.

Caractéristiques techniques

- ATEX certification
- Version fermée et nervurée en alliage d'aluminium
- Câble en acier inoxydable (INOX)
- Réglage précis de la gamme de charges au moyen d'une vis sans fin
- Suspension de sécurité
- Sécurité anti-chute évitant la chute de charge si rupture du ressort (capacité de charge > 3 kg)
- Suspension supérieure pivotant avec crochet de sécurité
- Dispositif de blocage pour verrouiller et déverrouiller la charge à la hauteur désirée
- Limitation de l'extraction ajustable (stoppeur)
- Guide de câble à faible friction
- Crochet tournant avec roulement à billes
- Température de service de +5°C à +60°C
- Option B sur demande



N° d'article	Gamme de charges	Extension du câble	Poids sans charge	*CHF
0029520AXF	12 - 20 kg	2.7 m	12.8 kg	1'750.00 
0029521AXF	20 - 30 kg	2.7 m	12.6 kg	1'779.00 
0029522AXF	30 - 40 kg	2.7 m	15.8 kg	1'852.00 
0029523AXF	40 - 50 kg	2.7 m	15.4 kg	1'869.00 
0029524AXF	50 - 60 kg	2.7 m	16.6 kg	1'876.00 
0029525AXF	60 - 70 kg	2.7 m	15.7 kg	1'913.00 

L En stock, sous réserve de vente intermédiaire • *Prix hors TVA • Livraison à partir de Samstagern



Type 630-632

Tous les équilibreurs à chaîne MIBAG sont conçus pour l'usage industriel et garantissent un cycle de travail particulièrement résistant.

Fonctionnement:

Si l'outil suspendu est tiré à la position de travail, il y a une force de rappel constante. Après validation, l'outil rentre automatiquement à la position de repos prédéterminée. Les équilibreurs à chaîne sont repartis en gammes de charge (kg), il faut que le poids total de l'outil soit dans la gamme de charge prédéfinie. Le réglage précis peut être effectué individuellement sur l'équilibreur.

La zone de travail (mm) devrait être vers le centre du câble. Si la fixation du tambour de câble se trouve à une hauteur de p.ex. 5 m, on peut équiper l'outil ultérieurement avec un câble de rallonge fixe.

Caractéristiques:

- Boîtier aluminium coulé sous presse
- Réglage en continu et simple de la capacité de charge
- Livraison avec stoppeur de câble et mousqueton de montage
- Rapport prix/performances intéressant
- Suspension pratique à 2 points, pour une sécurité maximale



Type 633-637

Équilibreur type 630-632 / 0.4 à 3.0 kg

- Câble en acier Ø 2 mm

	Sans arrêtoir	Gamme de charges	Extension du câble	Poids sans charge	*CHF
L	002-630	0.4 - 1.0 kg	1.6 m	0.63 kg	CHF 77.00*
L	002-631	1.0 - 2.0 kg	1.6 m	0.67 kg	CHF 81.00*
L	002-632	2.0 - 3.0 kg	1.6 m	0.79 kg	CHF 86.00*

Équilibreur type 633-637 / 2.0 à 14.0 kg

- Câble en acier Ø 2.5 mm
- Sécurité anti-chute si rupture de câble

	Sans arrêtoir	Gamme de charges	Extension du câble	Poids sans charge	*CHF
L	002-633	2.0 - 4.0 kg	2.5 m	2.85 kg	CHF 167.00*
L	002-634	4.0 - 6.0 kg	2.5 m	3.00 kg	CHF 176.00*
L	002-635	6.0 - 8.0 kg	2.5 m	3.10 kg	CHF 194.00*
L	002-636	8.0 - 10.0 kg	2.5 m	3.20 kg	CHF 212.00*
L	002-637	10.0 - 14.0 kg	2.5 m	3.50 kg	CHF 230.00*



Seulement pour les types 630-632

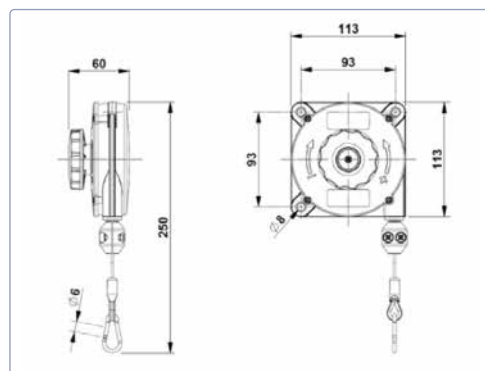

Type 630-632

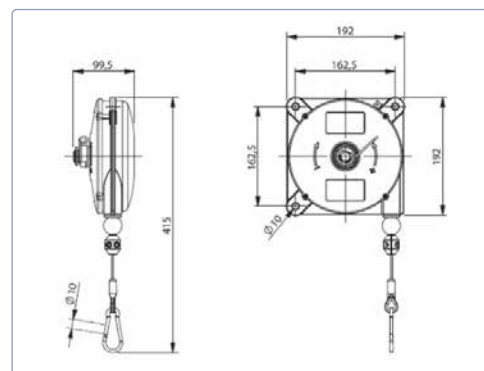

Type 633-637

L En stock, sous réserve de vente intermédiaire • *Prix hors TVA • Livraison à partir de Samstagern



**ÉQUILIBREUR POUR L'ALIMENTATION
INFRASTRUCTURE DE RECHARGE**



**ÉQUILIBREURS POUR SYSTÈMES DE REM-
PLISSAGE DE RÉSERVOIRS**



ÉQUILIBREURS À RESSORT POUR POSTES DE TRAVAIL ERGONOMIQUES