



Chariots de câbles dans le secteur industriel durables et fiables



CHARIOTS DE CÂBLES

pour supports INP et rails profil en C (ST+ VA)

Page	Produits	Page	Produits
3-3	Aperçu des chariots de câbles 	3-16	Installation de chariots de câbles pour INP / IPE / HEB 
3-4	Installation de chariots de câbles Système 30/32 galvanisé 	3-17	Installation de chariots de câbles pour guide-câble 
3-10	Installation de chariots de câbles Système 30/32 mm Inoxydable 	3-18	Installation de chariots de câbles Système K1 résistant aux acides 
3-11	Installation de chariots de câbles Système 40/40 mm Galvanisé 	3-19	Versions spéciales MIBAG SA 
3-14	Installation de chariots de câbles Système 40/40 mm pour câbles ronds 	3-20	Références 
3-15	Assemblage Adaptation Flèche 	3-21	Questionnaire Systèmes de chariots de câble 

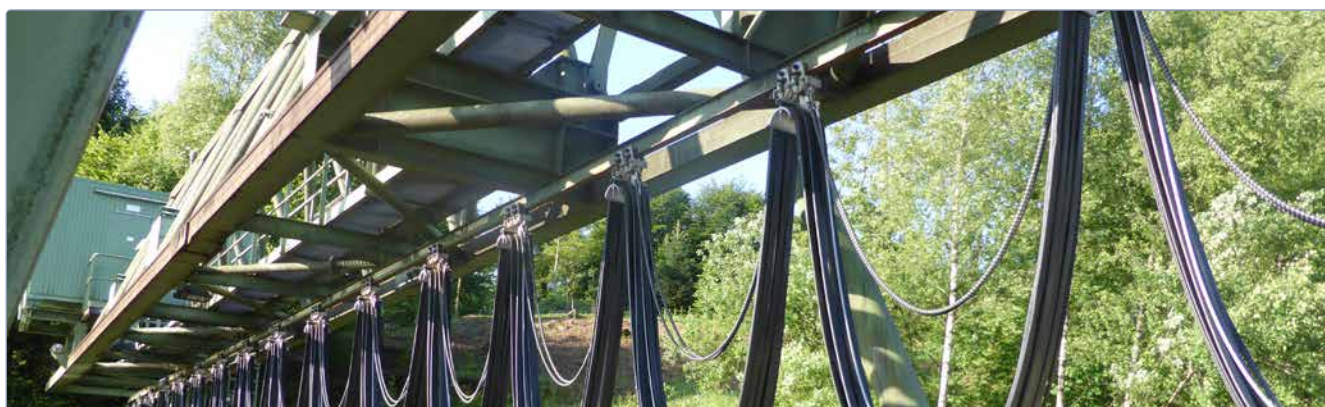

www.kabelwagen.ch

N'hésitez pas à nous contacter à ce sujet.

Nous disposons d'une vaste gamme de systèmes de chariots de câbles et vous offrons aussi des chariots adaptés à vos besoins et projets selon vos spécifications.

MIBAG Installation de chariot de câbles Aperçu



La gamme des chariots porte-câbles MIBAG est basée sur un principe modulaire flexible et simple. Des solutions avantageuses et simples spécifiques aux clients peuvent être réalisées avec les différents composants pour la construction de grues, les installations de transport, les équipements de postes de travail, etc.

Du rail à profil en C 30 x 32 mm/épaisseur de paroi 2 mm jusqu'aux grandes supports INP/IPE, la gamme des chariots porte-câbles MIBAG couvre la totalité du spectre. En même temps, vous pouvez avoir tout l'assortiment de câbles plats en PVC, néoprène et sans halogène, entièrement assemblés et montés sur votre chariot à câbles.



Installations de chariot de câbles MIBAG

Les avantages suivants distinguent les installations de chariots de câbles:

- Montage simple et rapide
- Alimentation en énergie rentable et économique
- Pour installations à l'intérieur et à l'extérieur
- utilisable en combiné pour courant, air, eau, et des signaux de données Bus
- Livrable en version V4A galvanisé et inoxydable

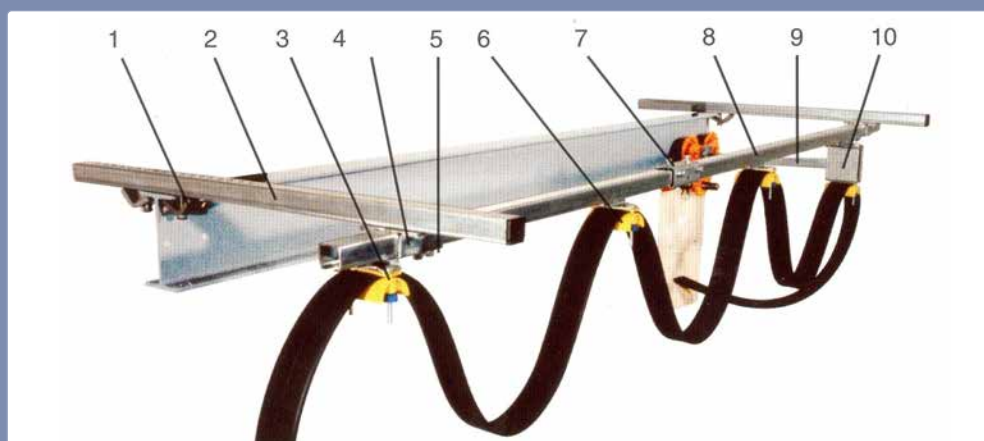

1. Bride de serrage
2. Flèche
3. Serre-fil terminal
4. Support de plafond
5. Butée finale
6. Chariot porte-câbles
7. Connexion de rails
8. Rail en C
9. Bras entraîneur
10. Chariot d'entraînement













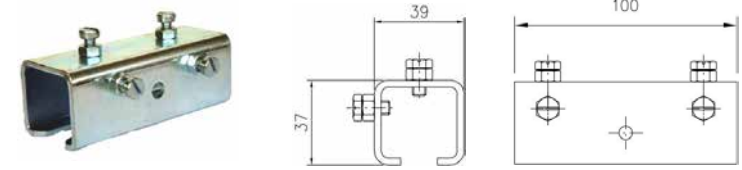

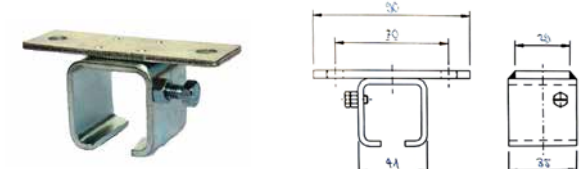
Calculer le nombre de chariots porte-câbles avec la formule suivante:

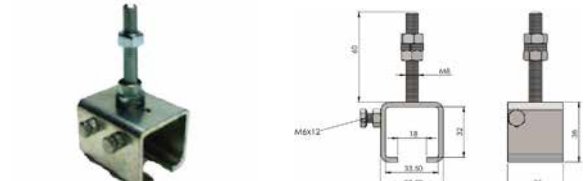
$$\text{Nombre} = 0.55 \times \frac{\text{Longueur}}{\text{Flèche}} + 2$$

Arrondissez le nombre de chariots porte-câbles comptés au chiffre supérieur.

Indication:

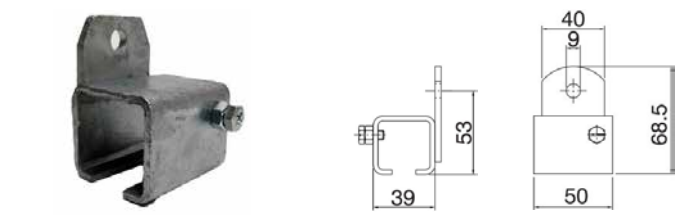
Le nombre de chariots porte-câbles comptés comprend un support d'extrémité et un chariot d'entraînement. Si, par ex., vous avez compté 13 chariots porte-câbles, vous avez besoin soit d'1 support d'extrémité, d'1 chariot d'entraînement et de 11 chariots porte-câbles, soit d'1 support d'extrémité, de 12 chariots porte-câbles et d'1 entraîneur pour chariots porte-câbles.

Désignation	N° d'article	*CHF
L Rail profil en C 30/32 	004001	6.90/m 
L Connecteur de rails 494 	004005	7.30 
L Support de plafond 1 pièce 	00453002	7.20 
L Support de plafond avec boulon en G 	0043023231	13.40 
L Support de plafond 3 pièces 	004006	3.30 
L Support de plafond coulisseau 	004096	4.80 
L Support mural latéral 	0043023240	16.80 
L En stock, sous réserve de vente intermédiaire • *Prix hors TVA • Livraison à partir de Samstagern		

Désignation	N° d'article	*CHF
L Butée d'arrêt 491	004002	7.10 

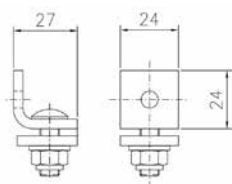

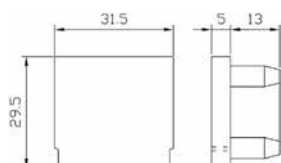

En acier galvanisé
Matériel de fixation inclus
Longueur 30 mm

L Capuchon d'extrémité en plastique	004009	2.10 
--	--------	---









Capuchon d'extrémité en PVC
Plastique
Montage simple

L Porte-câbles type 10	00456124-10	4.80 
L Porte-câbles type 15	00456124-15	5.80 
L Porte-câbles type 25	00456124-25	6.20 



En acier galvanisé / passivé
Pour Ø 10-14 mm = type 10
Pour Ø 15-19 mm = type 15
Pour Ø 25-29 mm = type 25

L Porte-câbles type 16 sans étrier	0043020131-16	11.60 
L Porte-câbles type 25 sans étrier	0043020131-25	15.90 
L Porte-câbles type 36 sans étrier	0043020131-36	27.60 
L Porte-câbles type 16 avec étrier	0043020133-16	19.10 
L Porte-câbles type 25 avec étrier	0043020133-25	24.50 
L Porte-câbles type 36 avec étrier	0043020133-36	35.40 

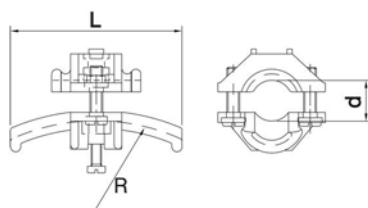





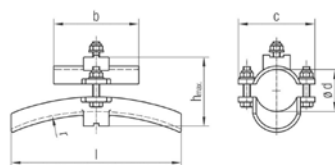





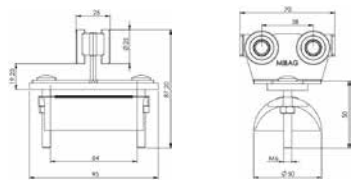

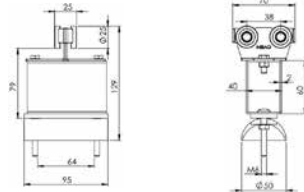
Version en plastique jaune
Pour Ø 10-16 mm = type 16
Pour Ø 17-25 mm = type 25
Pour Ø 26-36 mm = type 36
Avec étrier inoxydable

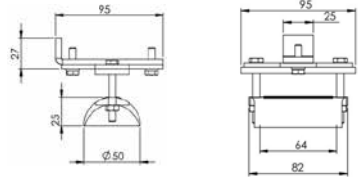
L Porte-câble 37-50 mm ALU	0043020131-50	132.20 
L Porte-câble 50-63 mm ALU	0043020131-63	147.80 

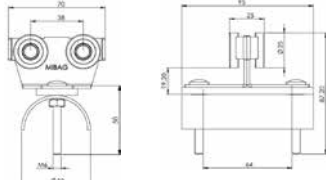

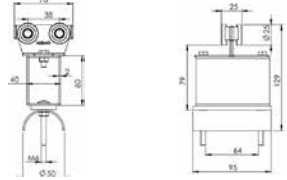

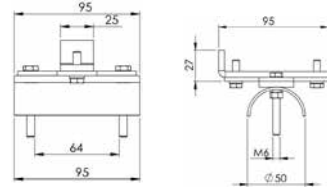





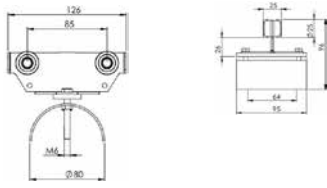

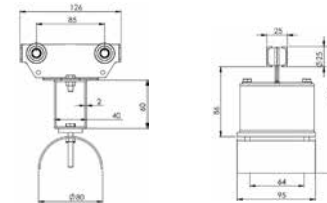

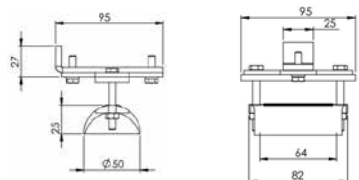
Version en aluminium
50 63
r = 250 mm r = 315 mm
l = 200 mm l = 250 mm
h = 80 mm h = 105 mm
b = 100 mm b = 125 mm
c = 90 mm c = 100 mm

L En stock, sous réserve de vente intermédiaire • *Prix hors TVA • Livraison à partir de Samstagen









Désignation	N° d'article	*CHF
L Chariot de câbles plats 3105 (L 70mm)  	00453105	16.80 
Zone de serrage 64 x 15 mm Roues en acier montées sur roulement à billes, étanche aux poussières, avec joints ZZ Corps du chariot galvanisé Plage de température de -30°C à 80°C Coque en plastique JAUNE		
L Chariot d'entraînement 3106 (L 70mm)  	00453106	26.50 
Zone de serrage 64 x 15 mm Roues en acier montées sur roulement à billes, étanche aux poussières, avec joints ZZ Corps du chariot galvanisé Plage de température de -30°C à 80°C Coque en plastique JAUNE		
L Serre-fil terminal 3280 (L 95mm)  	00453280	14.80 
Zone de serrage 64 x 15 mm Roues en acier montées sur roulement à billes, étanche aux poussières, avec joints ZZ Corps du chariot galvanisé Plage de température de -30°C à 80°C Coque en plastique JAUNE		
L Chariot de câbles plats 3105 avec coque en métal (L 70mm)  	00453105M	17.60 
Zone de serrage 64 x 15 mm Roues en acier montées sur roulement à billes, étanche aux poussières, avec joints ZZ Corps du chariot galvanisé Plage de température de -30°C à 80°C Coque en acier galvanisé		
L Chariot d'entraînement avec coque en métal 3106 (L 70mm)  	00453106M	27.30 
Zone de serrage 64 x 15 mm Roues en acier montées sur roulement à billes, étanche aux poussières, avec joints ZZ Corps du chariot galvanisé Plage de température de -30°C à 80°C Coque en acier galvanisé		
L Serre-fil terminal 3280 avec coque en métal (L 95mm)  	00453280S	15.90 
Serre-fil terminal en acier galvanisé Coque de serrage en acier galvanisé Zone de serrage 64 x 15 mm Montage simple		

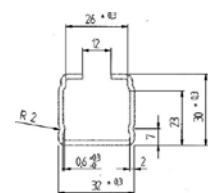

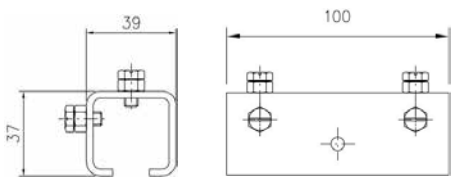



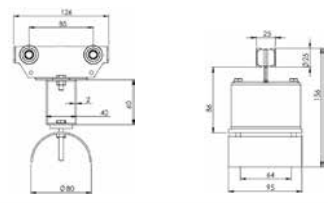

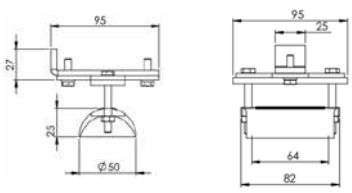
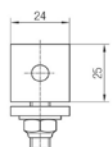

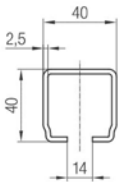



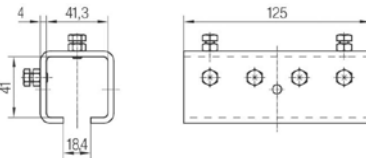

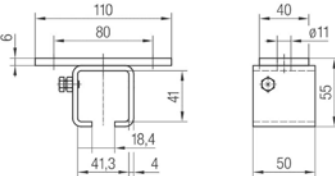
L En stock, sous réserve de vente intermédiaire • *Prix hors TVA • Livraison à partir de Samstagern

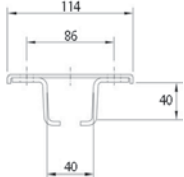
Désignation	N° d'article	*CHF
L Chariot de câbles plats 3201M (L 125mm)  	004013	23.30 
L Chariot d'entraînement 3202 (L 125mm)  	00453202M	31.70 
L Serre-fil terminal 3280M (L 95mm)  	00453281	17.60 
L Chariot de câbles plats SPÉCIAL CM3105 (L 70mm) 	004531200	39.90 
L Chariot d'entraînement SPÉCIAL CM3105 (L 70mm)  	004531201	46.60 
L Serre-fil terminal SPÉCIAL CM3105 	004531202	27.20 

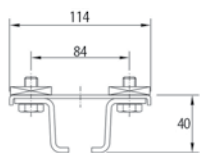
L En stock, sous réserve de vente intermédiaire • *Prix hors TVA • Livraison à partir de Samstager

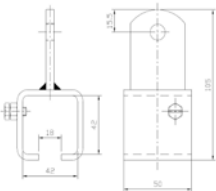
Désignation	N° d'article	*CHF
L Étrier	0043020999	15.40 
 		<p>Étrier en acier galvanisé Convient aux chariots de câbles plats Pour un montage additionnel de porte-câbles à la page 3-5 Montage facile pour des câbles ronds et en combinaison avec des câbles plats</p>
L Support de fixation	004511906	34.20 
 		<p>Support de fixation 30x32 Rail profil acier galvanisé pour rail profil 30x32mm</p>
L Mousqueton 6 x 60 en acier galvanisé	007006060	1.60 
L Mousqueton 8 x 80 inoxydable	007008080	6.40 
		<p>Galvanisé ou inoxydable Charge utile env. 25kg</p>
L Anneaux porte-clé Ø 30 mm (galvanisés)	007020019	0.90 
L Anneaux porte-clé Ø 30 mm (inoxydables)	007020018	2.90 
		<p>Galvanisé ou inoxydable Charge utile env. 2kg</p>
L Sangles jusqu'à 160 mm	0043020133-160	19.70 
 		<p>Pour des tuyaux et câbles jusqu'à D = 160 mm maxi, fermoir galvanisé, Sangle diols</p>
L Chariot porte-câbles avec articulation sur rotule	0043020167	30.30 
L Articulation sphérique / Pivot en plastique	0043020166	16.70 
  		<p>Pour le montage de porte-câbles Polyamide, bleu Articulation sur rotule 63 x 32 mm Longueur de chariot: 70 mm</p> <p>Application modèle Également livrable en longueur de chariot 125 mm</p>
<p>L En stock, sous réserve de vente intermédiaire • *Prix hors TVA • Livraison à partir de Samstagern</p>		

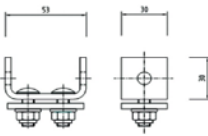
Désignation	N° d'article	*CHF
L Rail profilé C V4A   	004025042	56.90 
Rail profilé C en version V4A (1.4571) Dimensions 30 x 32 mm Épaisseur de paroi 2 mm Longueurs de 6 m Pour une autre longueur, coût par coupe CHF 9.50 **Courbes avec différents rayons sur demande**		
L Connecteur de rails V4A  	004083691	39.50 
Acier inoxydable V4A Longueur 100 mm		
L Supports rail V4A avec boulon fileté M8, V4A	0040F1E	42.40 
L Suspension Support de fixation V4A	0040D1E	38.10 
Acier inoxydable V4A Longueur 50 mm Boulons filetés M8 x 48mm		
L Chariot pour câble plat inoxydable V4A Longueur 80 mm	004101LW30	101.90 
L Chariot pour câble plat inoxydable V4A Longueur 125 mm	004102ER30	115.50 
  Zone de serrage 64 x 15 mm Roues en acier montées sur roulement à billes, étanche aux poussières, avec joints ZZ Corps du chariot inox V4A Coque en inox V4A		
L Chariot d'entraînement inoxydable V4A Longueur 125 mm	004MW102ER30	146.30 
  Zone de serrage 64 x 15 mm Roues en inox montées sur roulement à billes, étanche aux poussières, avec joints ZZ Corps du chariot inox V4A Plage de température de -30°C à 80°C Coque en inox		
L Serre-fil terminal inoxydable V4A	004101ER30	32.70 
  Serre-fil terminal en V4A Rayon coque de serrage 35 mm		
L Butée d'arrêt V4A	004S1E	19.70 
  Acier V4A Matériel de fixation inclus		

Désignation	N° d'article	*CHF
L Rail profilé en C 40    <p>Rail profilé en C galvanisé Dimensions H 40 mm x l 40 mm Épaisseur de paroi 2.5 mm Longueur de rail: 6 m Pour une autre longueur, coût par coupe CHF 10.50 **Courbes avec différents rayons sur demande**</p>	004052701	20.50/m 
L Connecteur de rails 40   <p>En acier galvanisé Matériel de fixation inclus Longueur 125 mm</p>	00406624105	26.50 
L Support de plafond 1 pièce   <p>En acier galvanisé Sans matériel de fixation Largeur 50 mm</p>	00406624121	21.60 
L Support de plafond 3 pièces   <p>En acier galvanisé Sans matériel de fixation Largeur 50 mm</p>	00406624152	12.20 
L Support de plafond 3 pièces avec coulisseau   <p>En acier galvanisé Vis comprises et coulisseau prémonté Largeur 50 mm</p>	00406624152-SP	15.90 
L Support de rail pour support existant   <p>Support de rail 40 x 40 mm pour la fixation aux structures de support existantes sur le site avec 1 trou de fixation Ø 11mm Acier galvanisé</p>	00408230	13.60 
L Butée d'arrêt 40   <p>En acier galvanisé Matériel de fixation inclus Longueur 30 mm</p>	004511842	9.90 
L En stock, sous réserve de vente intermédiaire • *Prix hors TVA • Livraison à partir de Samstagern		



Chariot de câbles plats



Chariot d'entraînement



Serre-fil terminal

Caractéristiques techniques

- Zones de serrage diverses
- Roues acier sur roulement à billes, étanche aux poussières avec joints ZZ
- Coques et composants en acier galvanisé
- Tapis en caoutchouc massif pour un maintien optimal des câbles plats
- Des deux côtés avec des tampons en caoutchouc
- Plage de température de -30°C à +80°C
- Pour des applications massives

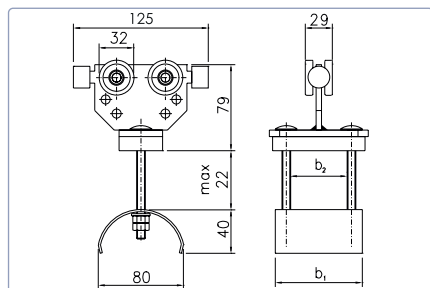



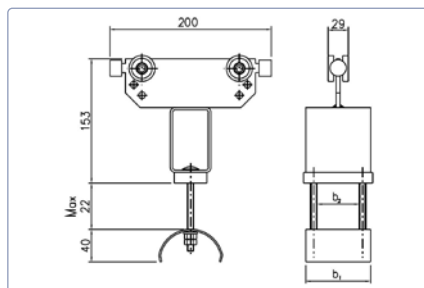

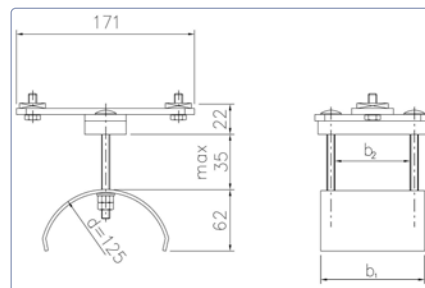

Chariot de câbles plats



Chariot d'entraînement



Serre-fil terminal

	Désignation	N° d'article	Longueur (L)	Largeur (b1)	Zone de serrage (b2)	Diamètre de la coque	Matériel	Prix
L	Serre-fil terminal MIB-100	004311795	171	100	72 x 35	125	Acier galv.	34.50 
L	Serre-fil terminal MIB-125	004311796	171	125	97 x 35	125	Acier galv.	50.50 
L	Chariot de câbles plats MIB-125-100	004111517	125	100	72 x 22	80	Acier galv.	62.50 
L	Chariot de câbles plats MIB-125-125	004111518	125	125	97 x 22	80	Acier galv.	72.50 
L	Chariot d'entraînement MIB-200-100	004211877	200	100	72 x 35	125	Acier galv.	78.50 
L	Chariot d'entraînement MIB-200-125	004211878	200	125	97 x 35	125	Acier galv.	94.50 

L En stock, sous réserve de vente intermédiaire • *Prix hors TVA • Livraison à partir de Samstagen



Chariot de câbles plats



Chariot d'entraînement



Serre-fil terminal

Caractéristiques techniques

- Zones de serrage diverses
- Roues acier sur roulement à billes, étanche aux poussières avec joints ZZ
- Coques et composants en acier galvanisé
- Tapis en caoutchouc massif pour un maintien optimal des câbles plats
- Des deux côtés avec des tampons en caoutchouc
- Plage de température de -30°C à +80°C
- Pour des applications massives

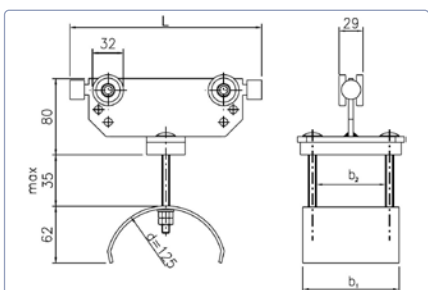



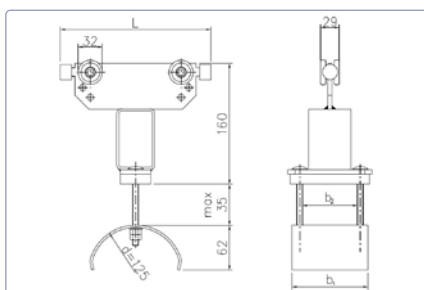

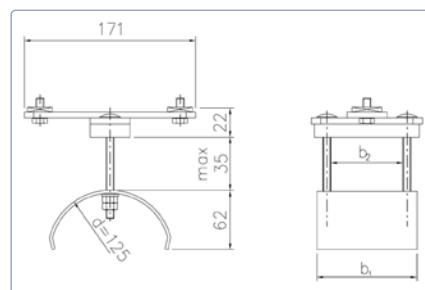

Chariot de câbles plats



Chariot d'entraînement



Serre-fil terminal

	Désignation	N° d'article	Longueur (L)	Largeur (b1)	Zone de serrage (b2)	Diamètre de la coque	Matériel	Prix
L	Serre-fil terminal MIB-125	004311796	171	125	97 x 35	125	Acier galv.	50.50 
L	Serre-fil terminal MIB-160	004311797	171	160	132 x 35	125	Acier galv.	52.50 
L	Chariot de câbles plats MIB-200-125	004111528	200	125	97 x 35	125	Acier galv.	84.50 
L	Chariot de câbles plats MIB-200-160	004111529	200	160	132 x 35	125	Acier galv.	92.50 
L	Chariot d'entraînement MIB-200-125	004211878	200	125	97 x 35	125	Acier galv.	94.50 
L	Chariot d'entraînement MIB-200-160	004211879	200	160	132 x 35	125	Acier galv.	99.50 

L En stock, sous réserve de vente intermédiaire • *Prix hors TVA • Livraison à partir de Samstagen

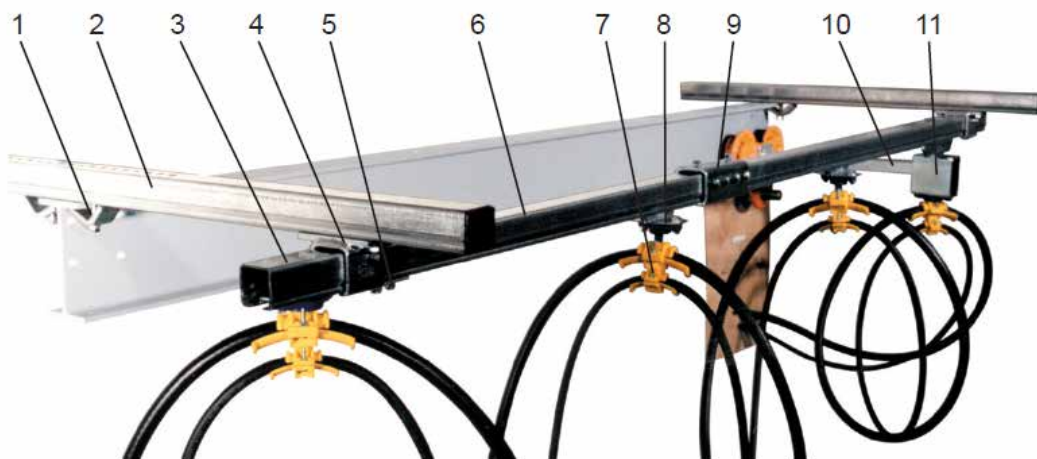

1. I-pince de support
2. bras de support
3. serre-fil terminal
4. support de rail
5. butée
6. rail profil en C
7. serre-câble
8. chariot de câble
9. connecteur de rail
10. bras d'entraînement
11. chariot d'entraînement

Désignation	N° d'article	*CHF
L Chariot porte-câbles avec articulation à rotule 40x40	00411502	45.70 

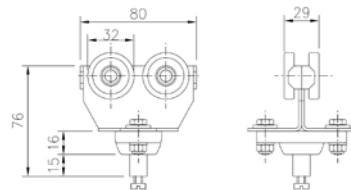

Chariot porte-câbles avec articulation à rotule 40x40 version galvanisée pour rail 40x40mm

L Chariot d'entraînement avec articulation à rotule 40x40	00411757	105.00 
--	----------	---

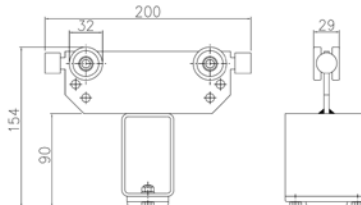



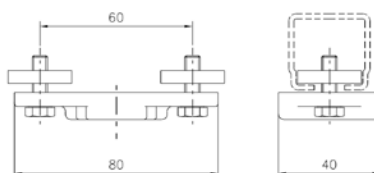

Chariot d'entraînement avec articulation à rotule 40x40 version galvanisée pour rail 40x40mm

L Pince d'extrémité avec rotule 40x40	00411779	18.20 
--	----------	--



Pince d'extrémité avec rotule 40x40 version galvanisée pour rail 40x40mm

L En stock, sous réserve de vente intermédiaire • *Prix hors TVA • Livraison à partir de Samstagern

Désignation	N° d'article	*CHF
L Flèche L 330 mm	006020333000	20.65 
L Flèche L 400 mm	006020340000	21.10 
L Flèche L 500 mm	006020350000	21.75 
L Flèche L 700 mm	006020370000	23.05 
L Griffes de serrage (2 pièces)	006020390000	9.20 

Flèche avec griffes de serrage incluse

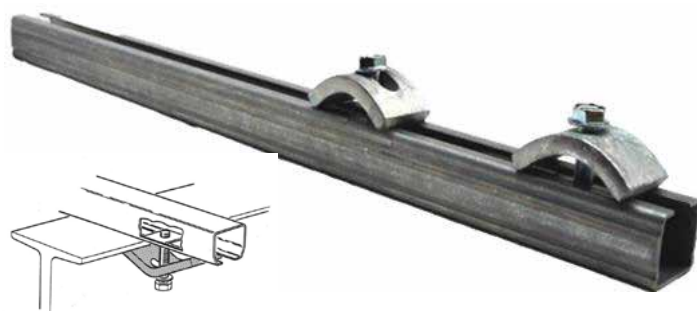

Rail profilé en C galvanisé, avec perçage Ø 10.5 mm à l'extrémité 2 griffes de serrage et 2 coulisseaux avec vis M8 inclus

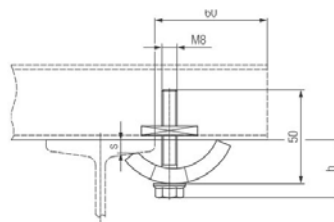

L 1 Appareil de roulement pour chariot de câbles plats FCRK	00401100602	45.90 
L 2 Chariot porteur pour rail 40 x 40	00406610205	26.10 



Type FCRK, avec roues en acier avec perçage Ø 8 mm
 Longueur de chariot 120 mm

Chariot porteur pour rail 40 x 40 mm avec roues acier
 Longueur de chariot 25 mm, perçage Ø 9 mm

L Chariot de commande type MIB-BOX	0043303378	234.20 
------------------------------------	------------	--



Dimensions du chariot
 Longueur 170 mm
 Hauteur 200 mm
 Profondeur 100 mm
 Longueur totale 450 mm



Chariot de commande avec boîte complet, avec raccord à vis pour câbles plats et ronds, dominos 12 pôles inclus, connectivité pour soulagement de traction au boîtier muni de brides

L Chariot de commande type MIB-PRISE	004323497	303.30 
--------------------------------------	-----------	--





Chariot de commande avec fiche 24 pôles type Wieland,
 Entrée de câble: de part et d'autre
 1 raccord vissé pour câbles plats PG29
 Sortie de câble: 1 raccord vissé pour câbles plats polyamide PG 29
 Possibilité de raccord pour soulagement de traction avec câble acier
 Longueur totale 450 mm

L En stock, sous réserve de vente intermédiaire • *Prix hors TVA • Livraison à partir de Samstagen

Désignation	N° d'article	*CHF
L Chariot de câbles 2 galets (L 64mm)	0045601	41.20 
L Chariot de câbles 3 galets (L 125mm)	0045611	51.60 
L Chariot de câbles 4 galets (L 125mm)	0045621	53.80 



Corps de chariot, galets et coque de serrage en plastique
 Standard zone de serrage 85 mm (support INP/IPE), sur demande aussi zone de serrage plus grande (en fonction du support INP/IPE)
 Capacité de charge 8kg
 Largeur du support 85 mm
 R: 30 mm

L Chariot d'entraînement 2 galets	0045624	51.70 
L Chariot d'entraînement 3 galets	0045623	62.30 
L Chariot d'entraînement 4 galets	0045622	64.40 

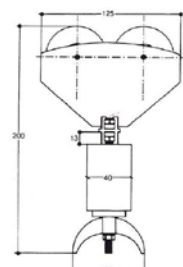
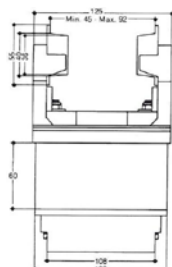

Données techniques selon corps de chariot sans entraîneur (voir ci-dessus)
 Profil d'entraîneur inclus

L Serre-fil terminal	0045680	30.90 
-----------------------------	---------	---

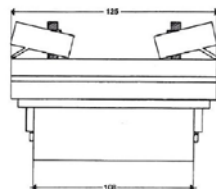
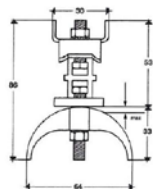

Coque de serrage en plastique,
 Zone de serrage 85mm (largeur de câble)
 Largeur du support 85mm
 Longueur de chariot 60 mm
 Rayon coque 30 mm

L Profil en H	0045700	42.50 
----------------------	---------	---











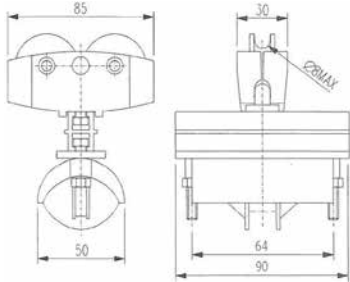

Profil en aluminium à couper à la longueur voulue, Exemple:
 100 m Largeur de la poutre en acier:
 Profil en H chariot = 140 mm
 Profil en H borne = 165 mm

L Chariot de câbles 2 galets	0044558	119.00 
L Chariot de câbles 4 galets	0044559	145.00 

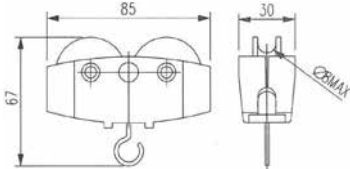

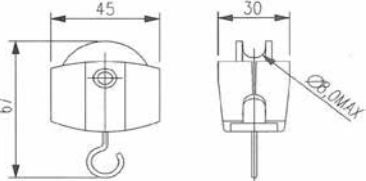
Version massive en acier, parties latérales munies de galets du boudin écrou carré en acier
 Coque en plastique noir largeur maxi du support 190 mm ou largeur désirée
 zone de serrage 55 mm

L En stock, sous réserve de vente intermédiaire • *Prix hors TVA • Livraison à partir de Samstagern

Désignation	N° d'article	*CHF
L Chariot porte-câbles type 6128 à 2 galets avec coque	00456128	21.20 
  <p>Chariot porte-câbles pour câbles plats à 2 galets, pour câble Ø 8 mm Capacité de charge 8 kg Vitesse 30 m/min L = 85mm l = 64mm r = 25mm</p>		
L Chariot porte-câbles type 6126 à 2 galets avec crochet	00456126	15.50 
  <p>Chariot porte-câbles à 2 roues avec crochet, pour câble Ø 8 mm Capacité de charge 8 kg Vitesse 30 m/min</p>		
L Chariot porte-câbles type 6124 à 1 galet avec crochet	00456124	12.30 
  <p>Chariot porte-câbles à 1 roue avec crochet, pour câble Ø 8 mm Capacité de charge 8 kg Vitesse 30 m/min</p>		
L Chariot d'entraînement 2 galets	00456129	31.70 
L Serre-fils terminal à 2 galets	00456199	14.50 
 <p>Chariots de câbles plats à 2 galets Pour câble 8 mm maxi Capacité de charge 8 kg Vitesse 30 m/min</p> <p>Serre-fil terminal pour câbles En acier galvanisé Profil d'entraîneur inclus</p>		
L Chariot spécial en versions en acier divers	Divers	Demande*
 <p>Gamme standard pour des solutions économiques et durables Demandez-nous pour des applications personnalisées</p>		

L En stock, sous réserve de vente intermédiaire • *Prix hors TVA • Livraison à partir de Samstagern

Désignation	N° d'article	*CHF
Rail K1	0160311324	Demande*

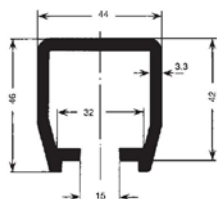

Version résistante aux acides PVC dur,
Écartement des suspensions: 1 m
Longueur livrée 4m
Charge 25kg/m
Temp. -30°C à +50°C

Chariot porte-câbles SK1 F/150	0160311050	Demande*
Chariot d'entraînement SK1 F/150	0160311060	Demande*
Serre-fils terminal ESK1 F/150	0160311070	Demande*

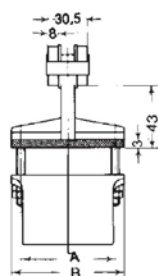
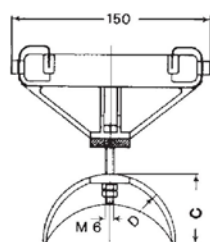

Version en polyéthylène résistante
aux acides
Parties en métal: acier inoxydable

Suspension coulissante K1	0160311020	Demande*
Suspension fixe K1	0160311030	Demande*
Connecteur K1	0160311040	Demande*
Capuchon d'extrémité K1	0160312170	Demande*

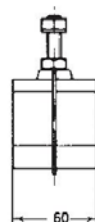
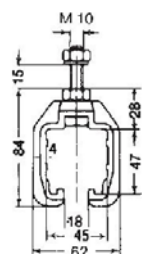

Version en polyéthylène résistante
aux acides
Parties en métal: acier inoxydable
Charge maxi 25 kg



Installation de chariots de câbles K1, résistante aux acides

Ce système est économique à l'usage et facile à installer.

Les installations de chariots de câbles populaires K1 sont utilisées dans les domaines suivants:

Chimie
Installations de traitement des eaux
Industrie alimentaire, etc.

Nous sommes à votre disposition pour des questions sur des projets!

En stock, sous réserve de vente intermédiaire • *Prix hors TVA • Livraison à partir de Samstagern

Caractéristiques techniques

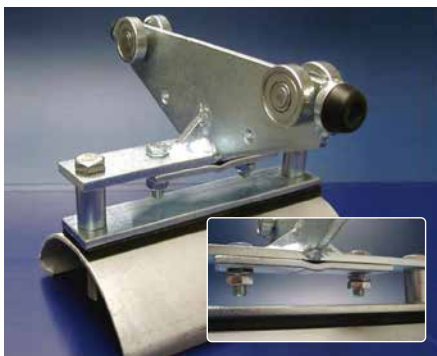

Chariots de câbles avec soulagement de traction sous forme d'un câble d'acier. Ainsi, les forces de traction sont distribuées sur le câble métalliques et pas sur le câble plat (vie plus longue et pas de ruptures de toron du câble).

Chariot de câble plats avec supports spéciaux pour un câble rond additionnel ou un tuyau



Chariot de câble spécial avec roues de guidage latérales pour applications avec entonnoirs convient pour des systèmes de rails en C.



Chariot d'entraînement de câbles plats avec des segments de câble rond supplémentaires. Ceux-ci sont pivotables. Ainsi, le câble rond a du « jeu » dans toutes les positions.

Avec des galets de guidage latéraux, le chariot n'est pas bloqué en cas de traction diagonale, p.ex. boîtier de commande



Chariot de câbles ronds pour stations d'épuration, version spéciale en câble métallique.



En stock, sous réserve de vente intermédiaire • *Prix hors TVA • Livraison à partir de Samstagern



Applications

Cela n'est qu'un avant-goût de notre large gamme de produits de chariots de câbles plats INP/IPE.

Outre les chariots de construction robustes en acier, nous disposons d'une gamme de produits de chariots en aluminium coulé sous pression.

Demandez-nous, nous vous proposerons volontiers une solution économique en rapport avec votre projet.



Chariot de câble et chariot d'entraînement type K80

Application: Pour support INP réglable de 80 à 240, version massive en acier galvanisé

Options: Avec des galets de guidage latéraux pour grandes vitesses avec câbles de soulagement de traction pour ménager la conduite

Supplément: Version massive, à prix avantageux, assemblage flexible par système modulaire, pour installations intérieures et extérieures



Pré-assemblage à l'usine



Assemblage final sur site

Chariot de câbles pré-monté sur support INP

Pour faciliter au mieux l'assemblage sur site, nous vous proposons des systèmes de chariots de câbles finis et pré-assemblés, avec des conduites plates en PVC ou en néoprène, sur un chevalet de montage et de transport.

Les chariots de câbles peuvent être glissés rapidement et facilement du chevalet sur la voie de roulement du pont roulant.



Chariot de câble version lourde

Qu'il s'agisse d'installations d'incinération de déchets ou de gravières, les systèmes de chariots de câbles MIBAG vous garantissent un service rentable, sans pannes.

Vous désirez une offre pour des produits MIBAG. Pour ce faire, veuillez répondre aux questions qui suivent. Nous vous soumettrons notre offre rapidement, adaptée à votre application en rapport avec votre projet.

1. Déplacement (dimension A) m
2. Type de rail profilé	<input type="checkbox"/> Rail à profil en C 30x32 mm / 40 x 40 mm <input type="checkbox"/> Profil INP <input type="checkbox"/> Profil IPE <input type="checkbox"/> Guide de câble
3. Flèche du bord inférieur du support? (Dimension C) mm
4. Vitesse maxi des chariots porte-câbles? m/min.
5. Lieu d'utilisation de votre système de chariot de câbles?	<input type="checkbox"/> Installation intérieure <input type="checkbox"/> Installation extérieure
6. Influences environnementales particulières (acide, vapeurs, poussière, climat marin etc.)
7. Matériau des galets?	<input type="checkbox"/> Plastique <input type="checkbox"/> Acier montés sur roulement à billes
8. Type des câbles / tuyaux?	<input type="checkbox"/> Câble rond <input type="checkbox"/> Câble plat <input type="checkbox"/> Tuyau

9. Informations sur les câbles plats / ronds

Câble 1: Ø extérieur: mm	Nombre des fils: Section par fil: mm ²
Câble 2: Ø extérieur: mm	Nombre des fils: Section par fil: mm ²
Câble 3: Ø extérieur: mm	Nombre des fils: Section par fil: mm ²
Câble 4: Ø extérieur: mm	Nombre des fils: Section par fil: mm ²

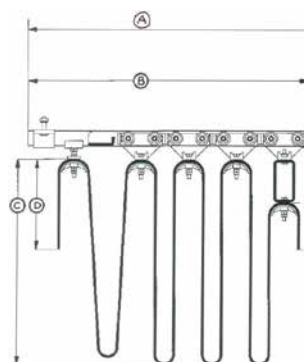

- A** Longueur de l'installation
- B** Longueur du dépôt
- C** Flèche de la conduite
- D** Câble de raccordement au point fixe

Si besoin, veuillez noter vos commentaires ici (éventuellement avec croquis)

.....

.....

.....

Adresse de l'entreprise – Merci pour votre demande!

Société:	Nom:
Rue:	Code postal / Ville:
Téléphone:	Courriel:
Date:	Signature:



STATION D'ÉPURATION ARA



SPÉCIAL MIBAG



SCIERIE



CONSTRUCTION DE GRUE



GRAVIÈRE



USINE DE BÉTON